

16. Minimale Spannbäume

Definition 16.1:

1. Ein **gewichteter ungerichteter Graph** (G, w) ist ein ungerichteter Graph $G=(V, E)$ zusammen mit einer Gewichtsfunktion $w: E \rightarrow \mathbb{R}$
2. Ist $H=(U, F)$, $U \subseteq V$, $F \subseteq E$, ein Teilgraph von G , so ist das **Gewicht** $w(H)$ von H definiert als

$$w(H) = \sum_{e \in F} w(e)$$

Minimale Spannbäume

Definition 16.2:

1. Ein Teilgraph eines ungerichteten Graphen G heißt **Spannbaum** von $G=(V,E)$, wenn H ein Baum auf allen Knoten von G ist.
2. Ein Spannbaum S eines gewichteten, ungerichteten Graphen G heißt **minimaler Spannbaum** von G , wenn S minimales Gewicht unter allen Spannbäumen von G besitzt.

Illustration von minimalen Spann­bäumen (1)

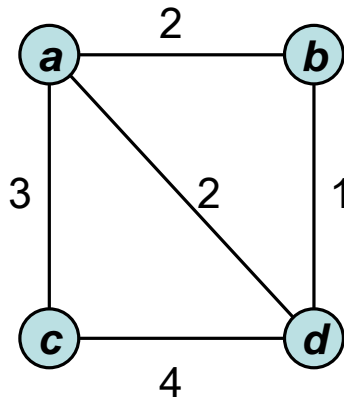

Graph $G=(V,E)$

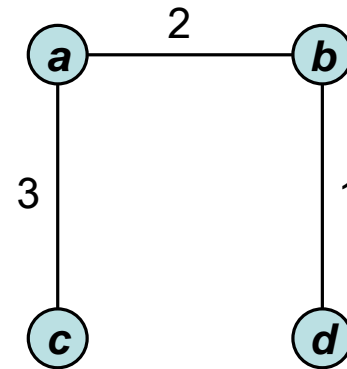

Spannbaum für *G* (minimal)

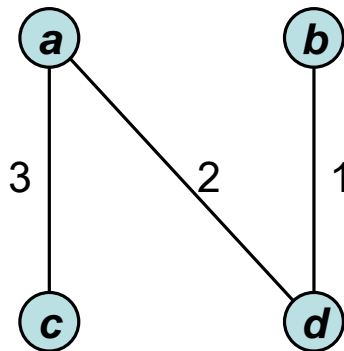

Spannbaum für *G* (minimal)

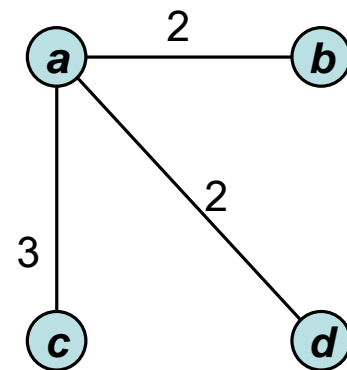

Spannbaum für *G* (nicht minimal)

Illustration von minimalen Spann­bäumen (2)

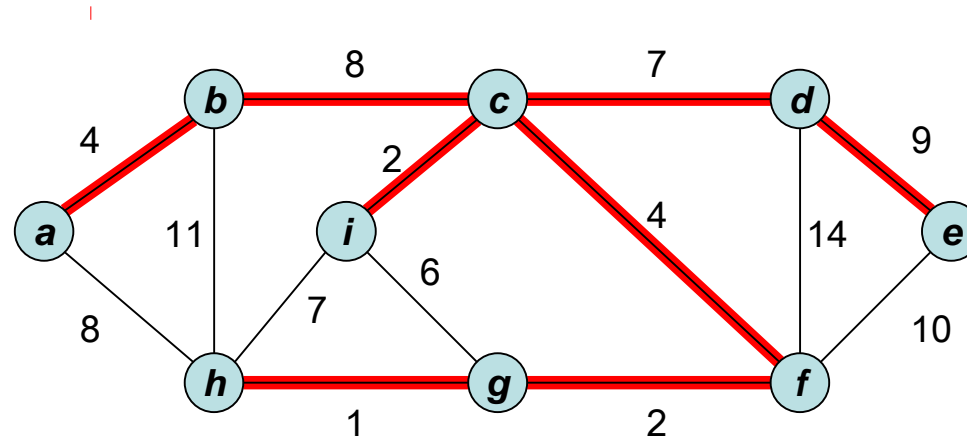

Berechnung minimaler Spannäume

Ziel: Gegeben ein gewichteter ungerichteter Graph (G, w) mit $G=(V, E)$, finde effizient einen minimalen Spannbaum von (G, w) .

Vorgehensweise: Wir erweitern sukzessive eine Kantenmenge $A \subseteq E$ zu einem minimalen Spannbaum

1. Zu Beginn ist $A = \{\}$.
2. Wir ersetzen in jedem Schritt solange A durch $A \cup \{ \{u, v\} \}$, wobei $\{u, v\}$ eine A -sichere Kante ist, bis $|A| = |V| - 1$ ist.

Definition 16.3: $\{u, v\}$ heißt **A -sicher**, wenn mit A auch $A \cup \{ \{u, v\} \}$ zu einem minimalen Spannbaum erweitert werden kann.

Generischer MST-Algorithmus

Generic-MST(G, w)

1. $A \leftarrow \{ \}$
2. **while** A ist noch kein Spannbaum **do**
3. finde eine A -sichere Kante $\{u, v\}$
4. $A \leftarrow A \cup \{ \{u, v\} \}$
5. **return** A

Korrektheit: ergibt sich aus der Definition A -sicherer Kanten

Schnitte in Graphen

Definition 16.4:

1. Ein **Schnitt** $(C, V \setminus C)$ in einem Graphen $G=(V,E)$ ist eine Partition der Knotenmenge V des Graphen.
2. Eine Kante von G **kreuzt** einen Schnitt $(C, V \setminus C)$, wenn ein Knoten der Kante in C und der andere Knoten in $V \setminus C$ liegt.
3. Ein Schnitt $(C, V \setminus C)$ ist mit einer Teilmenge $A \subseteq E$ **verträglich**, wenn kein Element von A den Schnitt kreuzt.
4. Eine $(C, V \setminus C)$ kreuzende Kante heißt **leicht**, wenn sie eine Kante minimalen Gewichts unter den $(C, V \setminus C)$ kreuzenden Kanten ist.

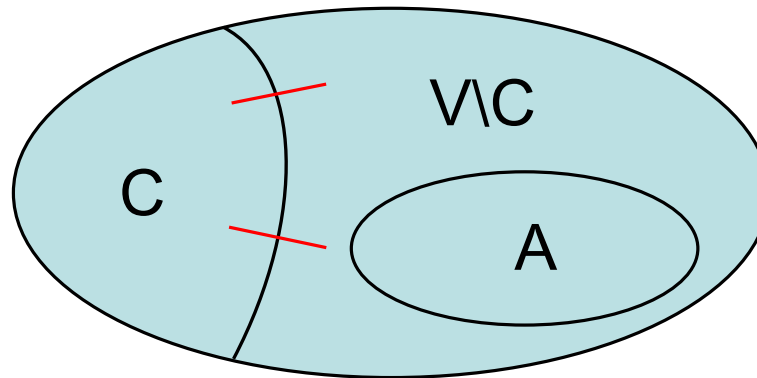

Schnitt in einem Graphen (1)

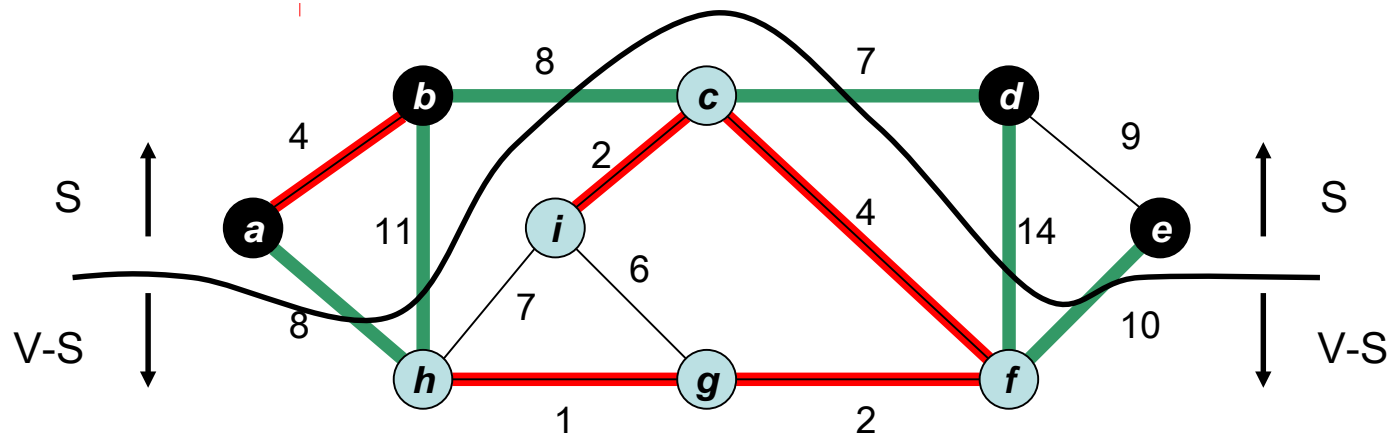

— Schnittkanten

Charakterisierung sicherer Kanten

Satz 16.5: Sei (G,w) mit $G=(V,E)$ ein gewichteter ungerichteter Graph. Die Kantenmenge $A \subseteq E$ sei in einem minimalen Spannbaum von (G,w) enthalten. Weiter sei $(C, V \setminus C)$ ein mit A verträglicher Schnitt und $\{u,v\}$ sei eine leichte $(C, V \setminus C)$ kreuzende Kante. Dann ist $\{u,v\}$ eine A -sichere Kante.

Korollar 16.6: Sei (G,w) mit $G=(V,E)$ ein gewichteter ungerichteter Graph. Die Kantenmenge $A \subseteq E$ sei in einem minimalen Spannbaum von (G,w) enthalten. Ist $\{u,v\}$ ein Kante minimalen Gewichts, die eine Zusammenhangskomponente C von $G_A=(V,A)$ mit dem Rest des Graphen G_A verbindet, dann ist $\{u,v\}$ eine A -sichere Kante.

Beweis des Satzes - Illustration

- Betrachte beliebigen MSB T' , der A enthält
- $(C, V \setminus C)$: mit A verträglicher Schnitt
- $e = \{s, t\}$: $(C, V \setminus C)$ -Kante minimaler Kosten ($e \notin A$)

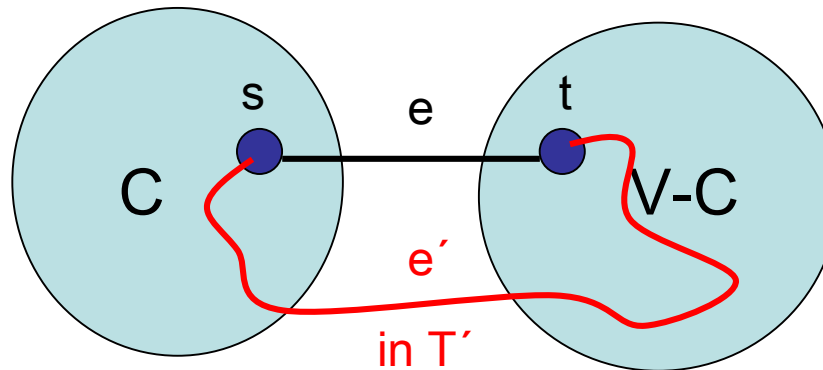

- Ersetzung von e' durch e führt zu Baum T , der e und A enthält und höchstens Kosten von MSB T' hat, also MSB ist

Algorithmus von Prim - Idee

- Zu jedem Zeitpunkt des Algorithmus besteht der Graph $G_A=(V,A)$ aus einem Baum T_A und einer Menge von isolierten Knoten I_A .
- Eine Kante minimalen Gewichts, die einen Knoten in I_A mit T_A verbindet, wird zu A hinzugefügt.

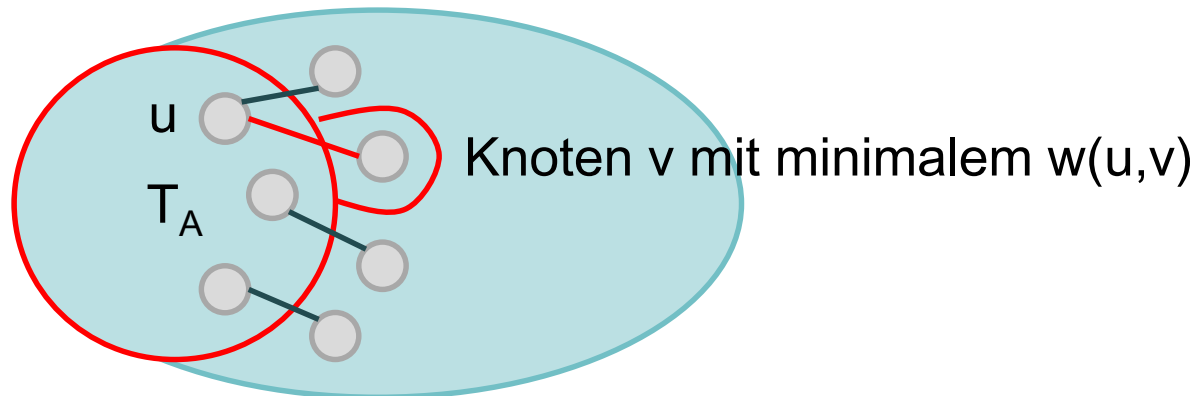

Algorithmus von Prim - Idee

- Zu jedem Zeitpunkt des Algorithmus besteht der Graph $G_A=(V,A)$ aus einem Baum T_A und einer Menge von isolierten Knoten I_A .
- Eine Kante minimalen Gewichts, die einen Knoten in I_A mit T_A verbindet, wird zu A hinzugefügt.
- Die Knoten in I_A sind in einem **Min-Heap** organisiert. Dabei ist der Schlüssel $d[v]$ eines Knotens $v \in I_A$ gegeben durch das minimale Gewicht einer Kante, die v mit T_A verbindet.

Algorithmus von Prim - Pseudocode

Prim(G, w, s)

1. **for each** vertex $v \in V$ **do** $d[v] \leftarrow \infty$; $\pi[v] \leftarrow \text{nil}$
2. $d[s] \leftarrow 0$; $Q \leftarrow \text{BuildHeap}(V)$
3. **while** $Q \neq \emptyset$ **do**
4. $u \leftarrow \text{deleteMin}(Q)$
5. **for each** vertex $v \in \text{Adj}[u]$ **do**
6. **if** $v \in Q$ and $d[v] > w(u, v)$ **then**
7. $\text{Decrease-Key}(Q, v, w(u, v))$; $\pi[v] \leftarrow u$

Vergleich Dijkstra zu Prim

Dijkstra(G, w, s)

1. **for each** vertex $v \in V$ **do** $d[v] \leftarrow \infty$; $\pi[v] \leftarrow \text{nil}$
2. $d[s] \leftarrow 0$; $Q \leftarrow \text{BuildHeap}(V)$
3. **while** $Q \neq \emptyset$ **do**
4. $u \leftarrow \text{deleteMin}(Q)$
5. **for each** vertex $v \in \text{Adj}[u]$ **do**
6. **if** $d[v] > d[u] + w(u, v)$ **then**
7. $\text{Decrease-Key}(Q, v, d[u] + w(u, v))$; $\pi[v] \leftarrow u$

Algorithmus von Prim – Illustration (1)

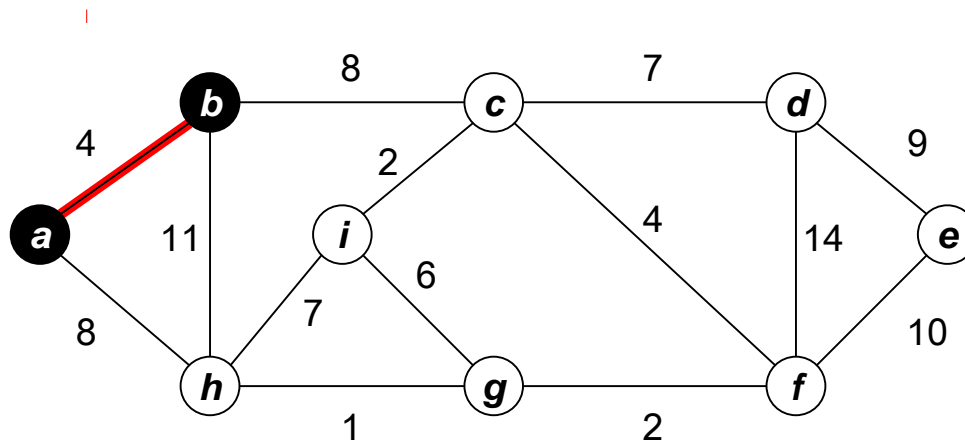
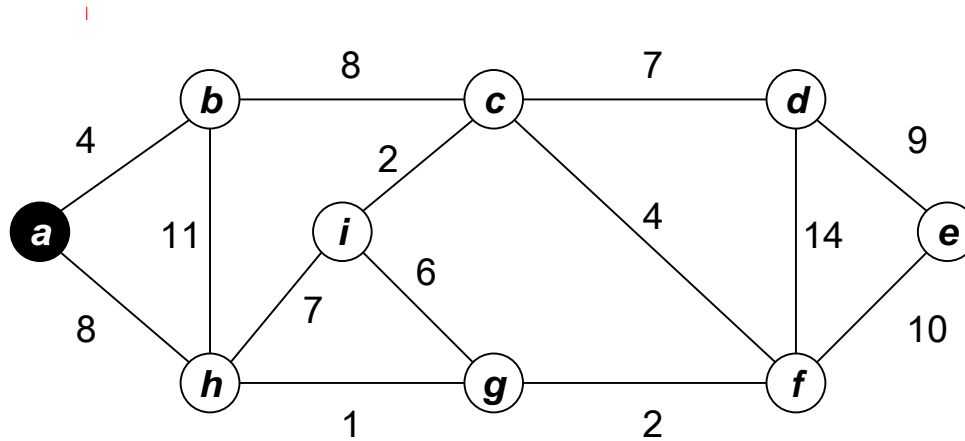

Algorithmus von Prim – Illustration (2)

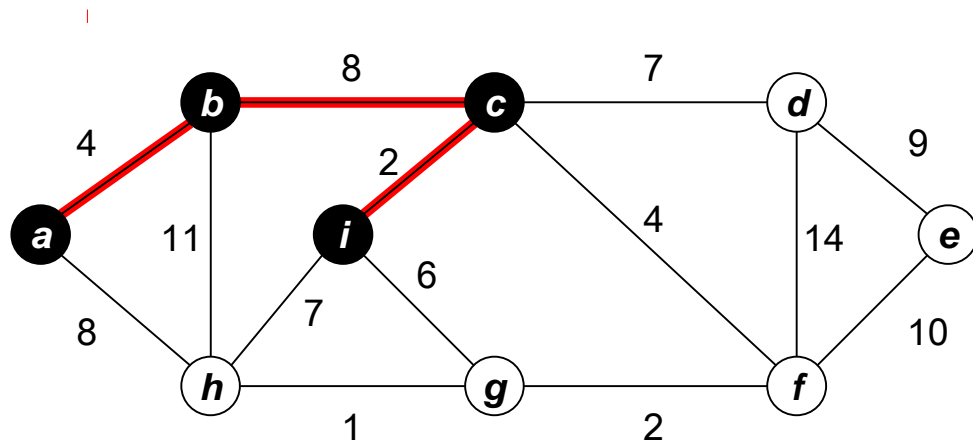
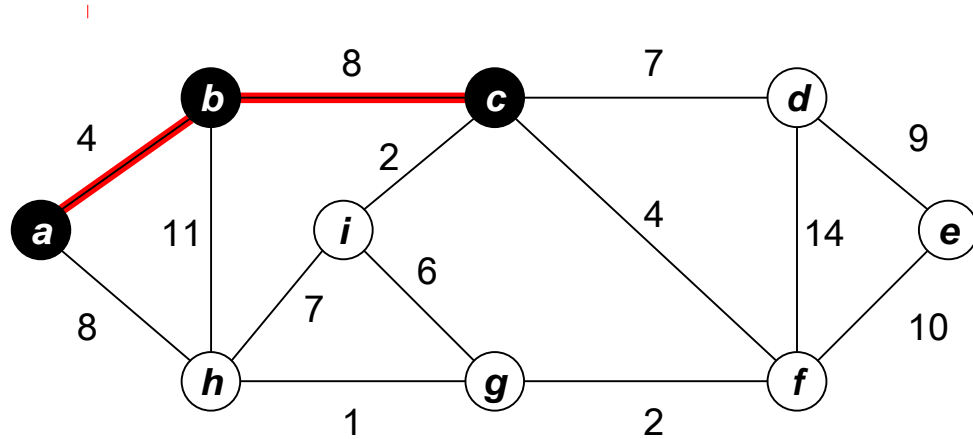

Algorithmus von Prim – Illustration (3)

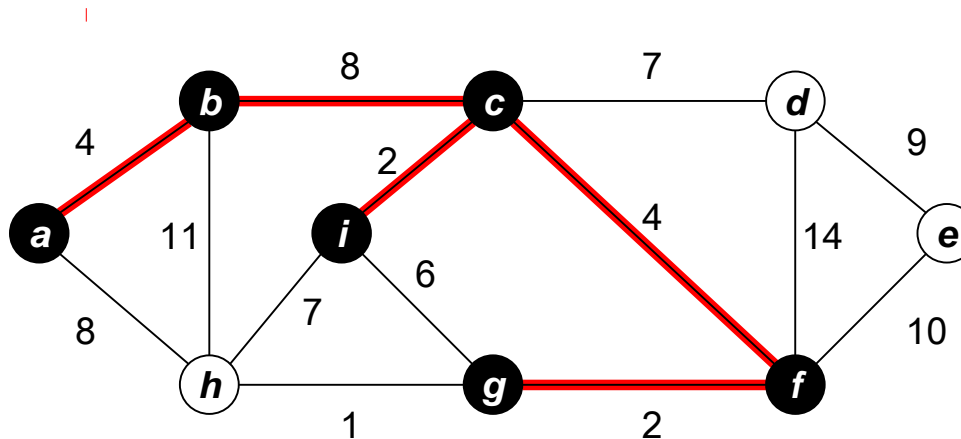
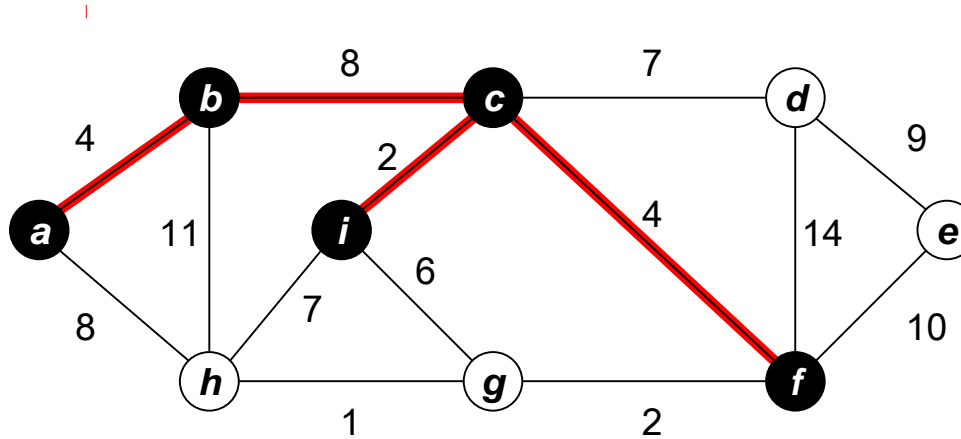

Algorithmus von Prim – Illustration (4)

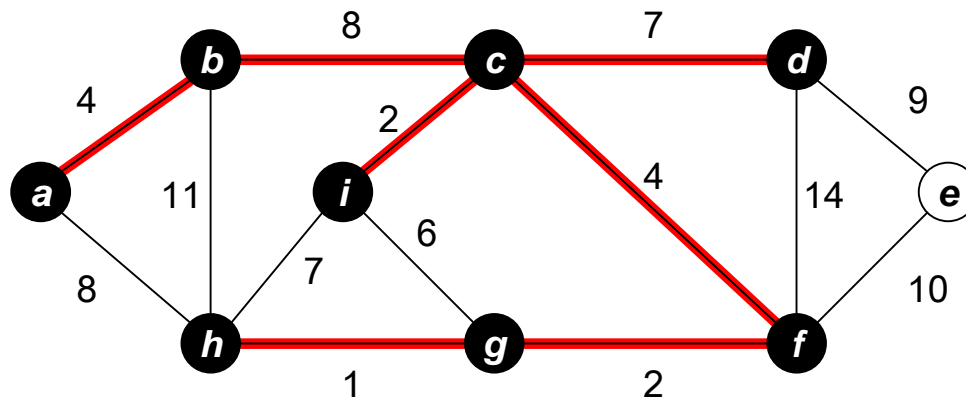
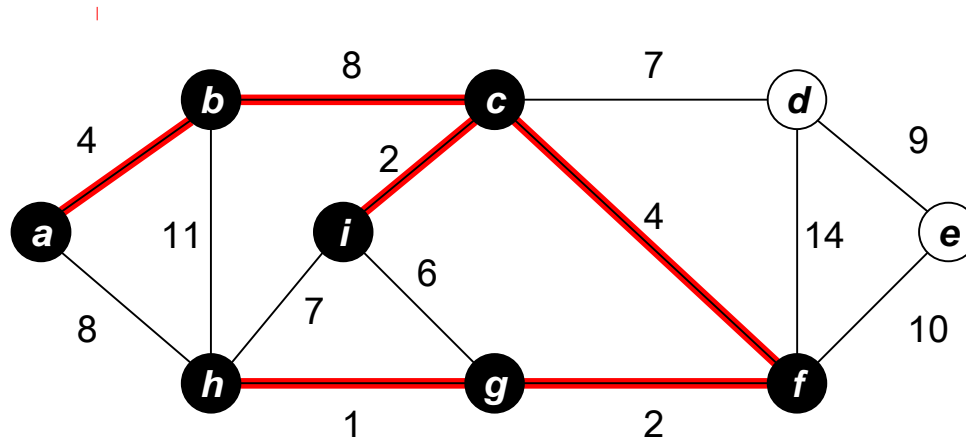

Algorithmus von Prim – Illustration (5)

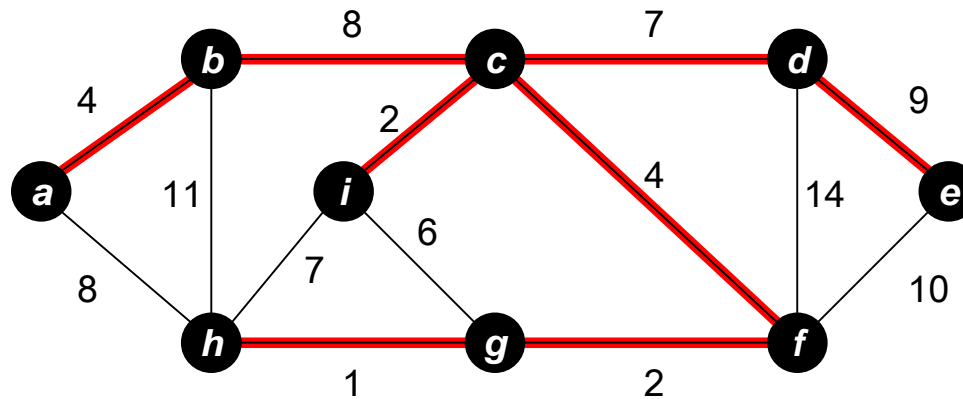

Korrektheit von Prim's Algorithmus für allgemeine Instanzen (G,w) : ergibt sich aus der Korrektheit von Generic-MST und Korollar 16.6.

Algorithmus von Prim – Laufzeit

- Zeile 7 pro Durchlauf $O(\log(|V|))$, wird $|V|$ -mal durchlaufen.
- Zeilen 8-12 pro Durchlauf $O(\log(|V|))$ (für Decrease-Key).
- Zeilen 9-12 $2|E|$ -mal durchlaufen, da Größe aller Adjazenzlisten zusammen genau $2|E|$.

Satz 16.7: Der Algorithmus von Prim berechnet in Zeit $O(|V|\log(|V|) + |E|\log(|V|))$ einen minimalen Spannbaum eines gewichteten ungerichteten Graphen (G, w) , $G=(V, E)$.

Mit **Fibonacci-Heaps** Verbesserung auf $O(|V|\log(|V|) + |E|)$ möglich.

Algorithmus von Kruskal – Idee (1)

- Kruskals Algorithmus berechnet minimale Spannbäume mit anderer Strategie als Prim's Algorithmus.
- Kruskals Algorithmus erweitert auch sukzessive Kantenmenge A zu einem Spannbaum. Aber $G_A=(V,A)$ kann aus einer Menge von Bäumen bestehen.
- **Strategie:** Eine Kante minimalen Gewichts, die in G_A keinen Kreis erzeugt, wird zu A in jedem Schritt hinzu gefügt.

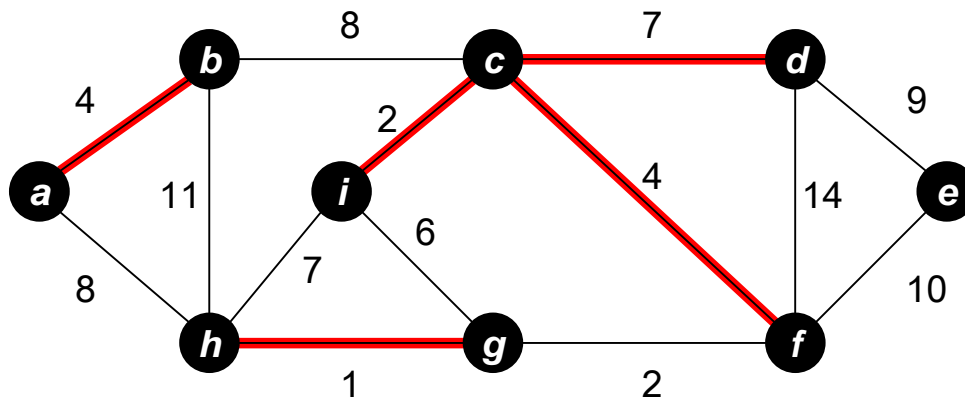

- Korrektheit folgt dann aus Korollar 16.6.

Zur Erinnerung

Satz 16.5: Sei (G,w) mit $G=(V,E)$ ein gewichteter ungerichteter Graph. Die Kantenmenge $A \subseteq E$ sei in einem minimalen Spannbaum von (G,w) enthalten. Weiter sei $(C, V \setminus C)$ ein mit A verträglicher Schnitt und $\{u,v\}$ sei eine leichte $(C, V \setminus C)$ kreuzende Kante. Dann ist $\{u,v\}$ eine A -sichere Kante.

Korollar 16.6: Sei (G,w) mit $G=(V,E)$ ein gewichteter ungerichteter Graph. Die Kantenmenge $A \subseteq E$ sei in einem minimalen Spannbaum von (G,w) enthalten. Ist $\{u,v\}$ ein Kante minimalen Gewichts, die eine Zusammenhangskomponente C von $G_A=(V,A)$ mit dem Rest des Graphen G_A verbindet, dann ist $\{u,v\}$ eine A -sichere Kante.

Algorithmus von Kruskal – Illustration

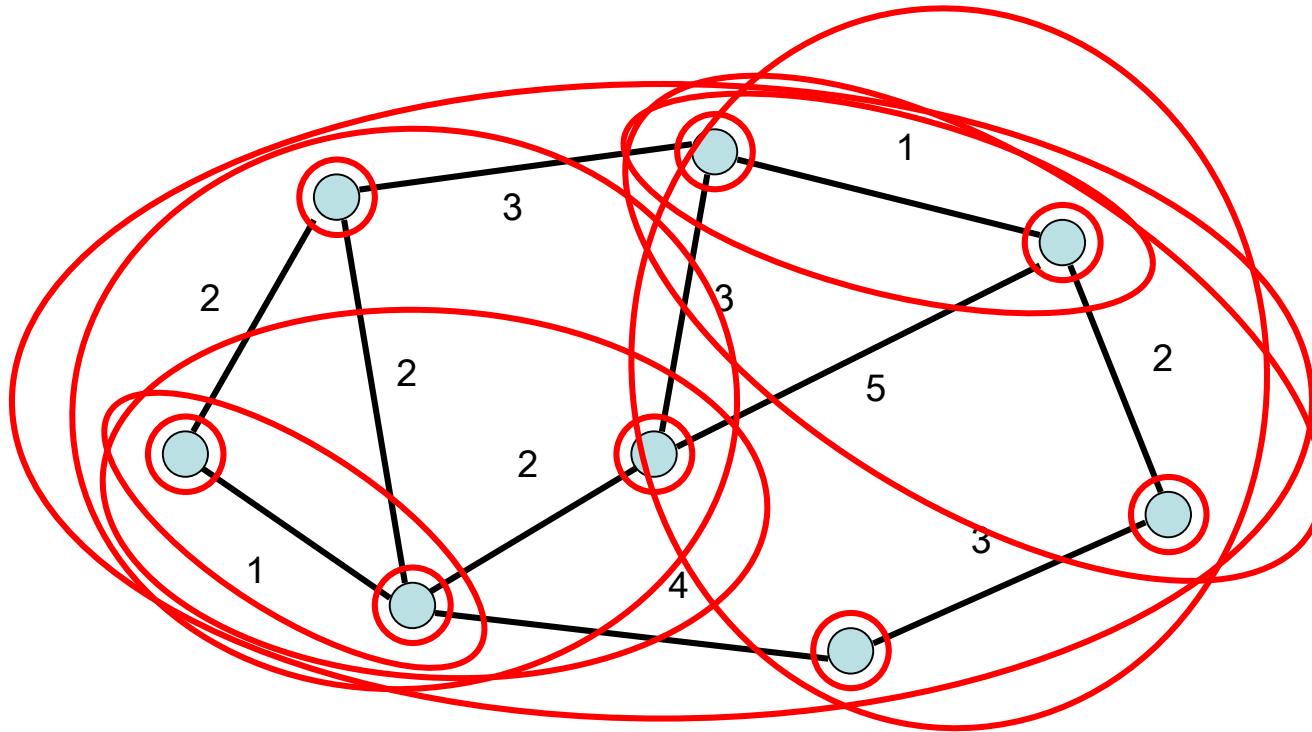

Algorithmus von Kruskal - Datenstruktur

Kruskals Algorithmus benötigt eine Datenstruktur, mit deren Hilfe

1. für jede Kante $\{u,v\} \in E$ effizient entschieden werden kann, ob u und v in derselben Zusammenhangskomponente von G_A liegen und
2. Zusammenhangskomponenten effizient verschmolzen werden können.

Solch eine Datenstruktur ist die **Union-Find Datenstruktur** für disjunkte dynamische Mengen.

Disjunkte dynamische Mengen (1)

- Gegeben ist eine Menge U von Objekten.
- Verwaltet wird immer eine Familie $\{S_1, S_2, \dots, S_k\}$ von disjunkten Teilmengen von U .
- Teilmengen S_i werden identifiziert mithilfe eines Elements aus S_i , einem sogenannten **Repräsentanten**.

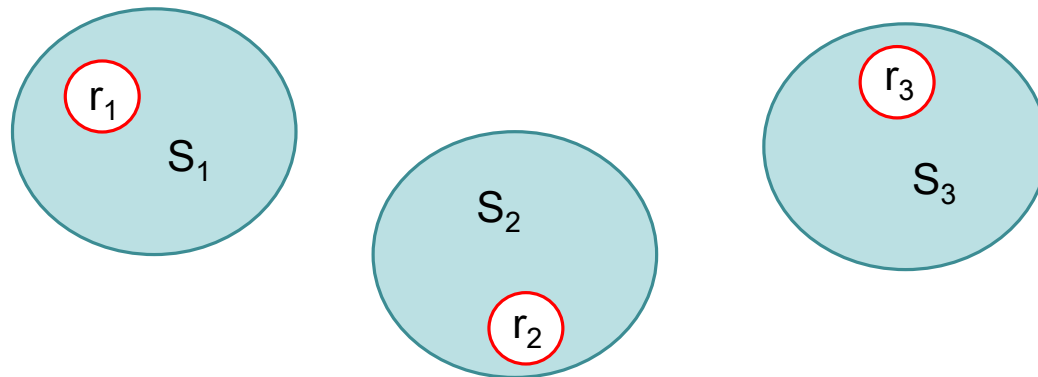

Disjunkte dynamische Mengen (2)

Die folgenden Operationen sollen unterstützt werden:

1. **Make-Set(x)**: erzeugt Teilmenge $\{x\}$ mit Repräsentant x .
2. **Union(x,y)**: vereinigt die beiden Teilmengen, die x bzw. y enthalten.

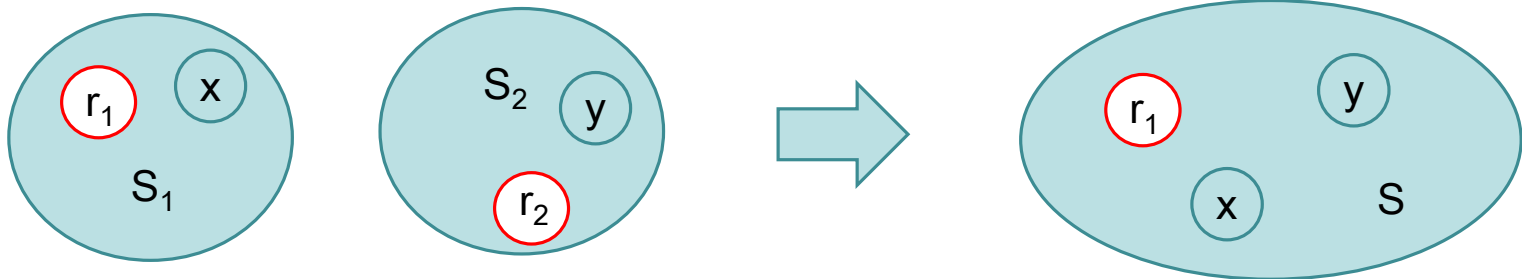

3. **Find-Set(x)**: liefert den Repräsentanten derjenigen Menge, die x enthält.

Union-Find mit verketteten Listen

Realisierung einer Datenstruktur für disjunkte dynamische Mengen kann mit verketteten Listen erfolgen:

1. Für jede Teilmenge S gibt es eine verkettete Liste der Objekte in S .

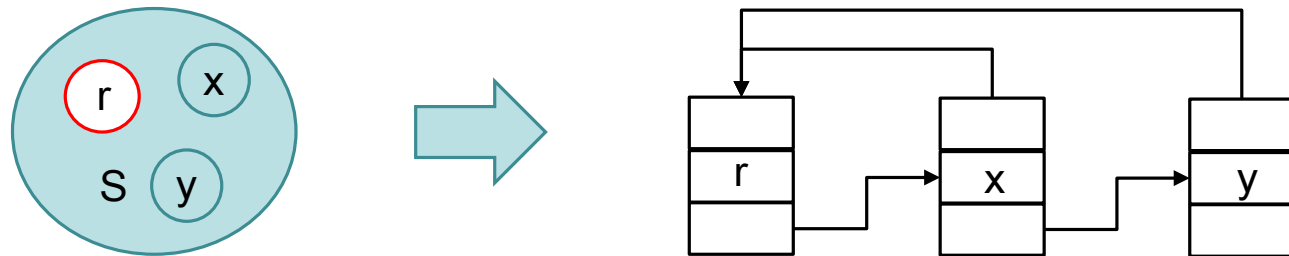

2. Repräsentant ist dabei das erste Objekt in der Liste.
3. Für jedes Element x der Liste Verweis $rep[x]$ auf Repräsentanten der Liste.

Union-Find mit verketteten Listen - Illustration

4. Zusätzlich enthalten `head[S]` und `tail[S]` Verweise auf das erste bzw. letzte Element der Liste zu `S`. Feld `size[S]` speichert die Größe von der Liste.

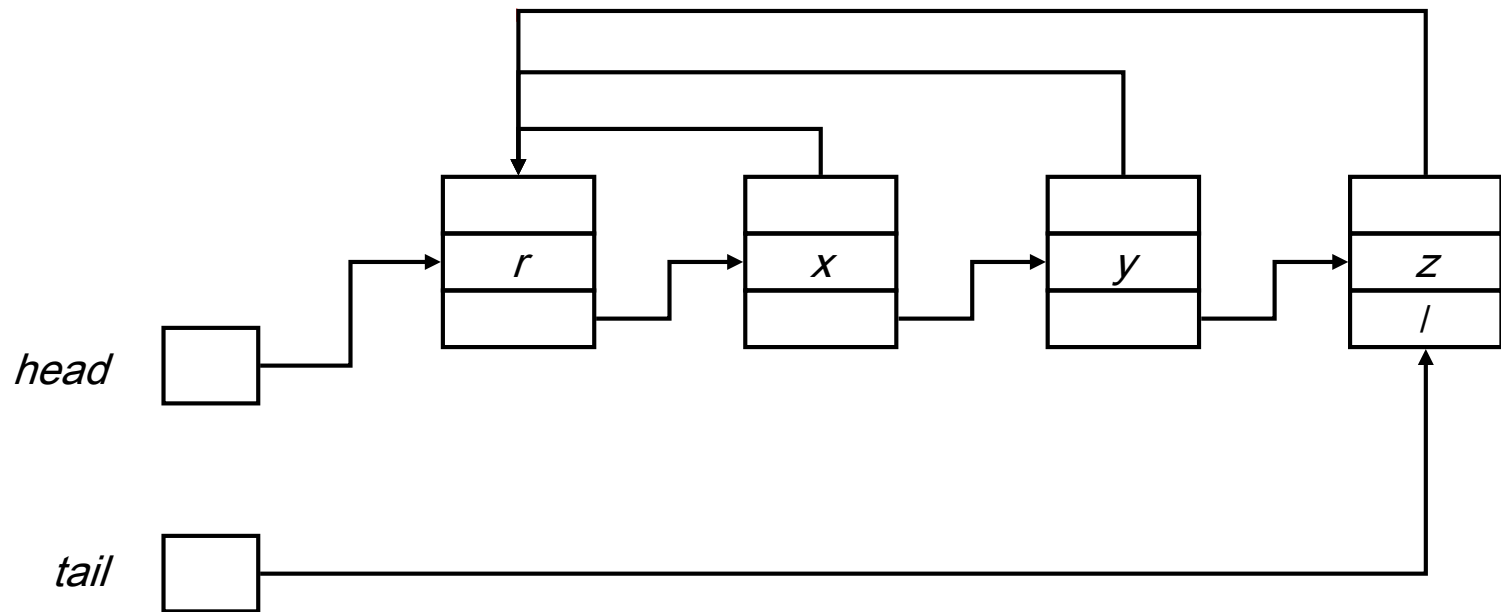

Realisierung der Operationen

- **Make-Set(x)**: erzeuge 1-elementige Liste mit x .
- **Find-Set(x)**: gib Repräsentant $\text{rep}[x]$ in x aus.
- **Union(x,y)**:
 S_x enthalte x und S_y enthalte y .
 1. Bestimme, welche der Listen kürzer ist.
 2. Hänge kürzere Liste an längere Liste.
 3. Setze Repräsentanten der Elemente in kürzerer Liste auf den der längeren Liste.

Lemma 16.8: Die Operation Union kann in Zeit proportional zur Länge der kürzeren Liste durchgeführt werden.

Analyse vieler Operationen

Satz 16.9: Werden verkettete Listen als Union-Find Datenstruktur benutzt und werden insgesamt n **Make-Set** und **Union** Operationen und m **Find-Set** Operationen ausgeführt, so können alle Operationen zusammen in Zeit $O(m+n \log(n))$ ausgeführt werden.

Beweis:

- **Make-Set:** Erzeugen einer 1-elementigen Liste möglich in Zeit $O(1)$.
- **Find-Set(x):** Ausgabe des Repräsentanten $\text{rep}[x]$ möglich in Zeit $O(1)$.
- **Union(x,y):** Worst-case Laufzeit $\Theta(n)$. Aufaddierung über n Union Operationen würde dann aber Laufzeitschranke ergeben, die größer als die in Satz 16.9 ist!
- **Strategie:** betrachte **alle** Union Operationen auf einmal.

Analyse vieler Operationen

Beweis von Satz 16.9:

- Strategie: betrachte **alle** Union Operationen auf einmal.
- **Frage:** Wie oft muss Repräsentant eines Knotens geändert werden?
- Beim ersten Mal: Liste hat Länge mindestens 2.
- Beim zweiten Mal: Liste hat Länge mindestens 4.
- D.h. nach $\log n$ Malen muss Liste mindestens Länge n haben.
- Anzahl der Male, die sich Repräsentant ändert, bestimmt Laufzeit der Union-Operationen.
- Gesamtlaufzeit also $O(n \log(n))$.

Kruskals Algorithmus und Union-Find

- Wir benutzen Union-Find-Datenstruktur, um Zusammenhangskomponenten von $G_A=(V,A)$ zu verwalten.
- Test, ob $\{u,v\}$ zwei verschiedene Zusammenhangskomponenten verbindet, durch Test, ob $\text{Find-Set}(u) = \text{Find-Set}(v)$.

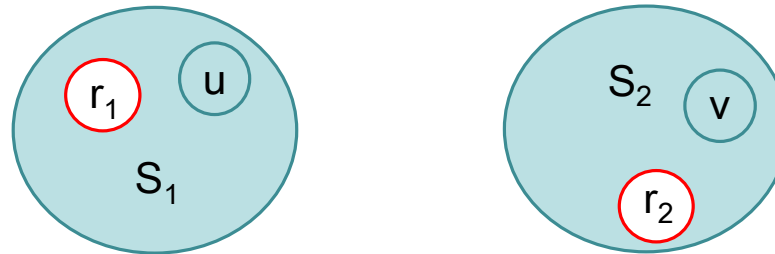

- Verschmelzen von Zusammenhangskomponenten durch Union

Algorithmus von Kruskal - Pseudocode

Kruskal-MST(G, w)

1. $A \leftarrow \{ \}$
2. **for each** $v \in V$ **do** Make-Set(v)
3. Sortiere Kanten von G nach aufsteigendem Gewicht
4. **for each** $\{u, v\} \in E$ in aufsteigender Reihenfolge **do**
5. **if** Find-Set(u) \neq Find-Set(v) **then**
6. $A \leftarrow A \cup \{ \{u, v\} \}$
7. Union(u, v)

Algorithmus von Kruskal – Illustration (1)

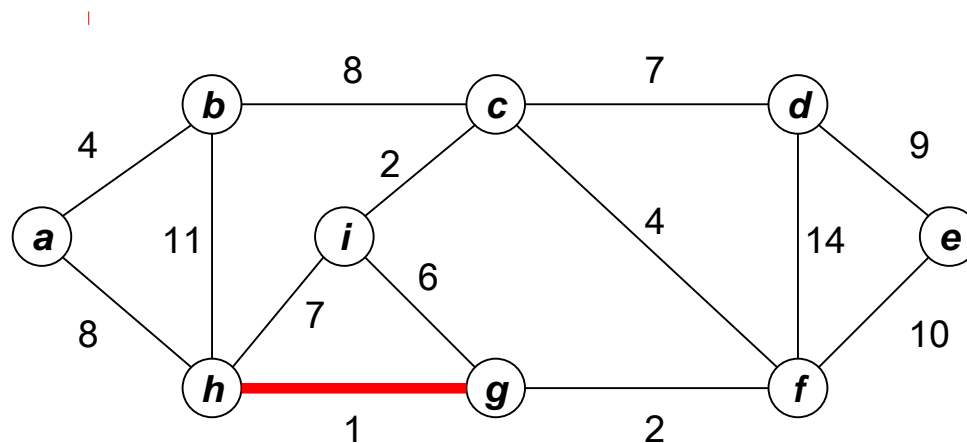
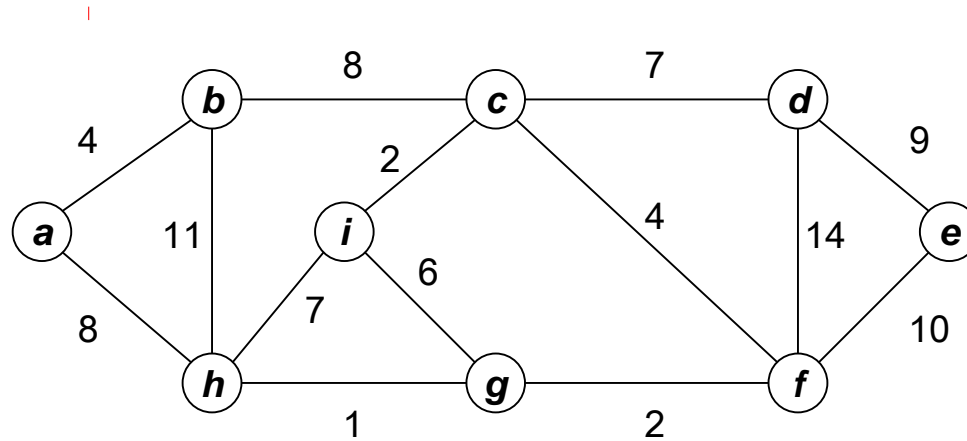

Algorithmus von Kruskal – Illustration (2)

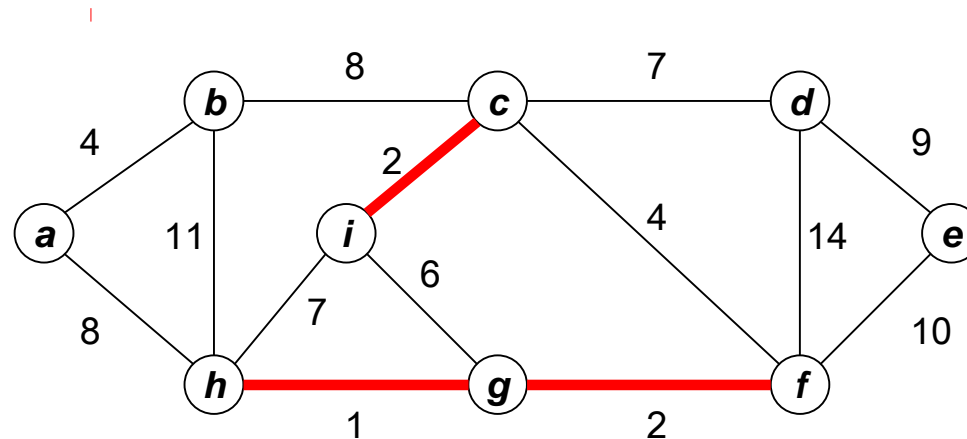
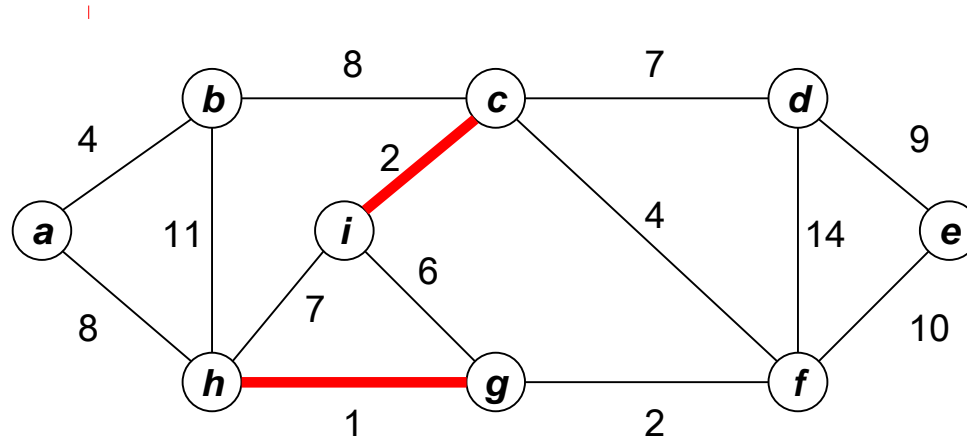

Algorithmus von Kruskal – Illustration (3)

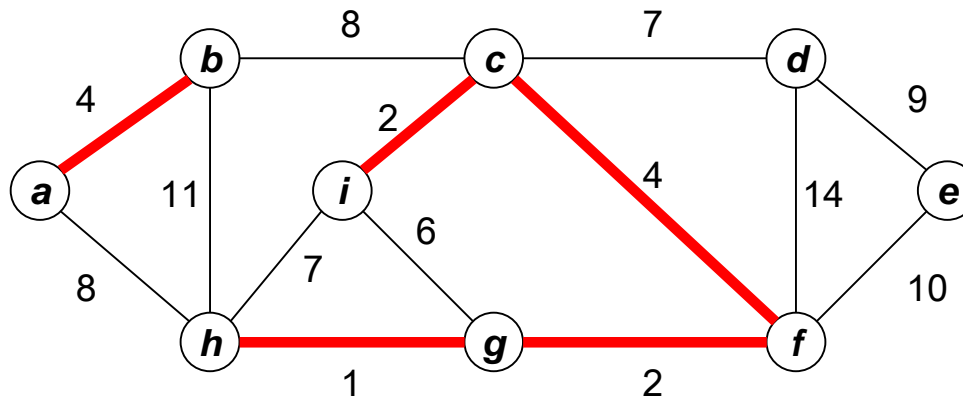
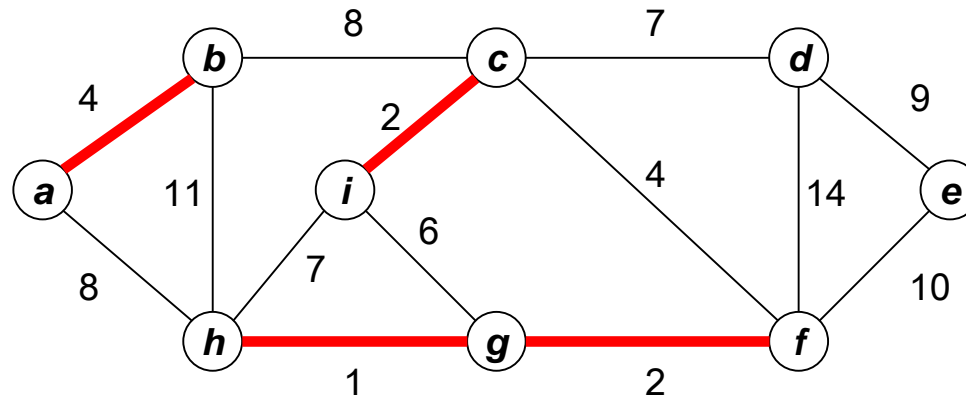

Algorithmus von Kruskal – Illustration (4)

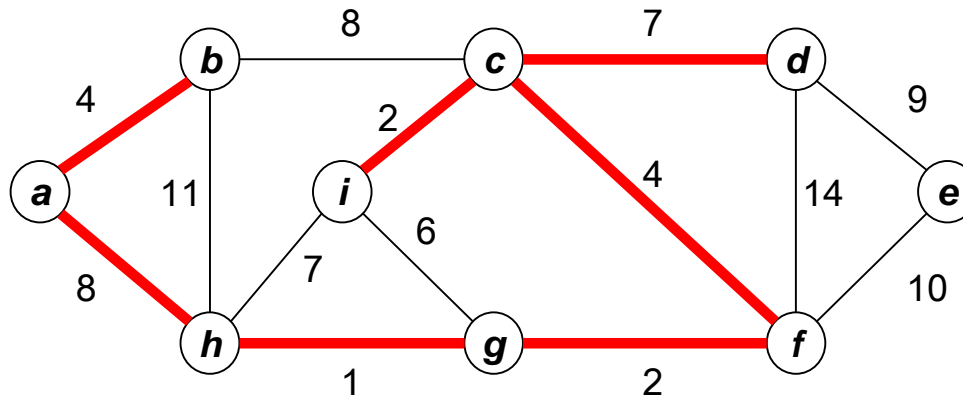
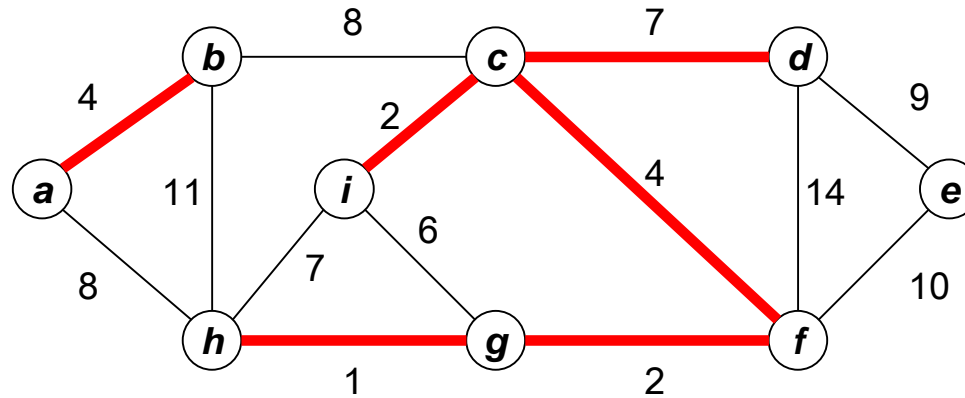

Algorithmus von Kruskal – Illustration (5)

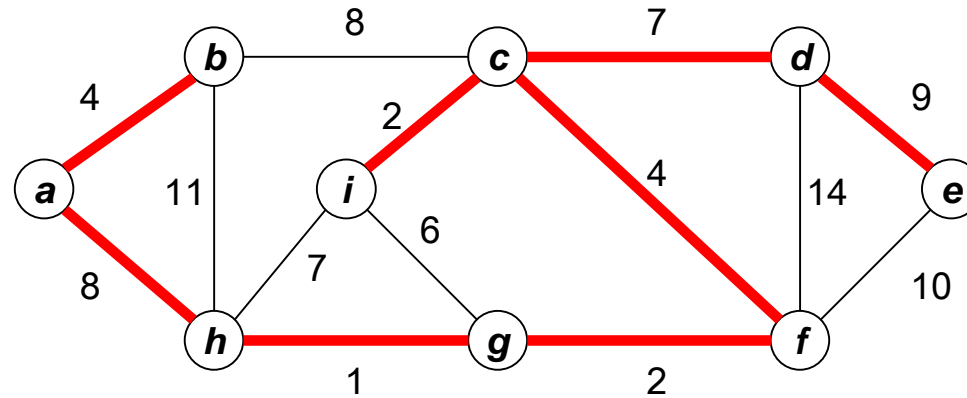

Laufzeitanalyse von Kruskals Algorithmus

Satz 16.10: Werden verkettete Listen als Union-Find-Datenstruktur benutzt, so ist die Laufzeit von Kruskals Algorithmus $O(|V|\log(|V|) + |E|\log(|E|))$.